

11 Réglage des tiroirs pour meubles 181304 / Drawer adjustment for furnitures 181304
Einstellung Schublade für Möbelstück 181304

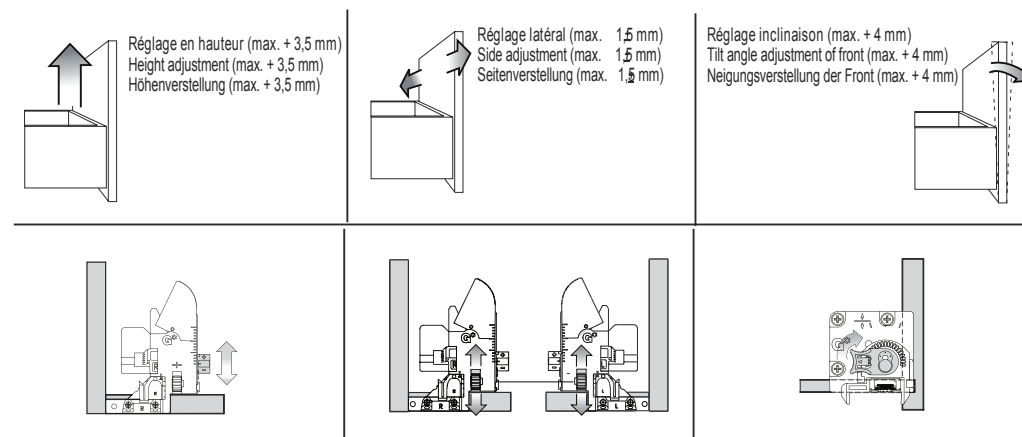

12 Aménagement des tiroirs / Arrangement of drawers / Einrichtung der Schubfächer

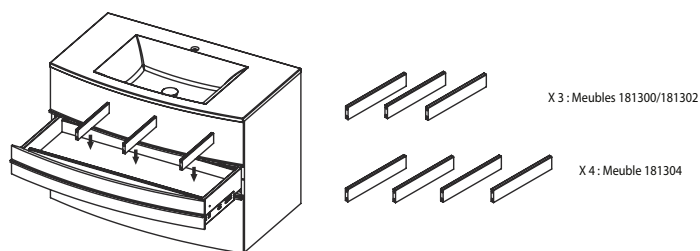

N81300_MEUBLES_VASQUE_CONCORDE_181300-181302-181304

Meubles vasque CONCORDE L. 75-100-120

**Réf. 181300
181302
181304**

11/12/2014

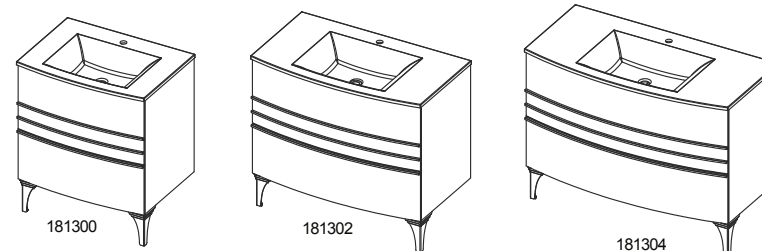

	ø 8
	N° 10

Repérez ce dont vous avez besoin
Extract the parts you need
Entnehmen sie die benötigten teile

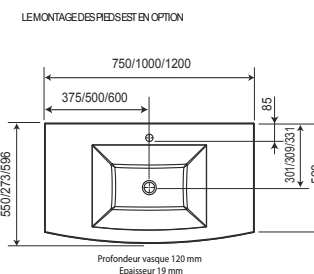
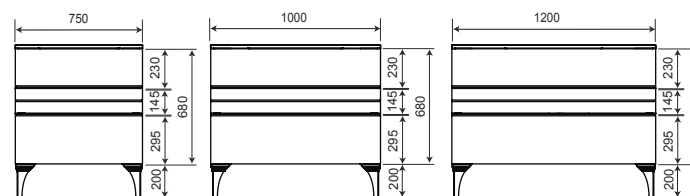

LE MONTAGE DES PIEDS SEIT EN OPTION



La fourniture des vis et chevilles n'engage pas DECOTEC, la bonne tenue du produit par le choix du matériel de fixation adapté à la nature du mur est de la seule responsabilité de l'installateur. Les sachets de quincaillerie fournis sont standards, certains composants ne sont donc pas utiles.

1		CHEVILLE 8 706014000035	X4
2		VIS 5 X 50 TR 706003000127	X4
3		ROND 8 L 706011000040	X2
4		ROND 8H EVENT 706011000041	X2
5		ECROU 8H 706011000030	X2
6		ATTEVASION 706002000030	X2

- F**
- Mettre l'installation électrique hors tension avant de commencer la pose.
 - Choisir l'emplacement du meuble afin que la prise électrique du meuble soit en dehors du volume de sécurité.
 - Afin d'accroître la longévité de votre produit, nous vous recommandons de chauffer et de ventiler votre salle de bains pour éviter l'accumulation de vapeur et d'essuyer les projections d'eau.
 - Pour une complète satisfaction, respectez les consignes d'installation et d'entretien. Leur non-respect peut entraîner la perte de la garantie
- D**
- Vor Montagebeginn den Strom abstellen (Sicherung ausschalten).
 - Stellplatz auswählen und darauf achten, daß die E-Steckdose für das Möbelstück außerhalb des Sicherheitsbereiches liegt.
 - Um eine lange Lebensdauer Ihrer Möbel sicherzustellen, empfehlen wir, das Badzimmer zu heizen und zu lüften, um hohe Luftfeuchtigkeit zu vermeiden. Wasserspritzer sollten trockengewischt werden.
 - Damit das Möbelstück Sie vollstens zufriedenstellt, beachten Sie bitte die installations und Pflegevorschriften. Bei Nichteinhaltung erlischt der Garantie Anspruch.
- GB**
- Isolate the electrical supply at the fuse box or consumer unit before attempting installation.
 - The product must be positioned so that the electric socket is outside the electrical safety zone.
 - To maximise the service life of your product, we recommend that your bathroom is properly heated and ventilated. This will prevent the build up of excess moisture and steam stagnation. Wipe with water splashes as they occur with clean cloth.
 - For you complete satisfaction, carefully read the installation and maintenance instructions provided and retain for reference. Failure to follow the instruction may invalidate the product warranty.

DECOTEC

1 Fixation murale / Wall fixing / Wandbefestigung

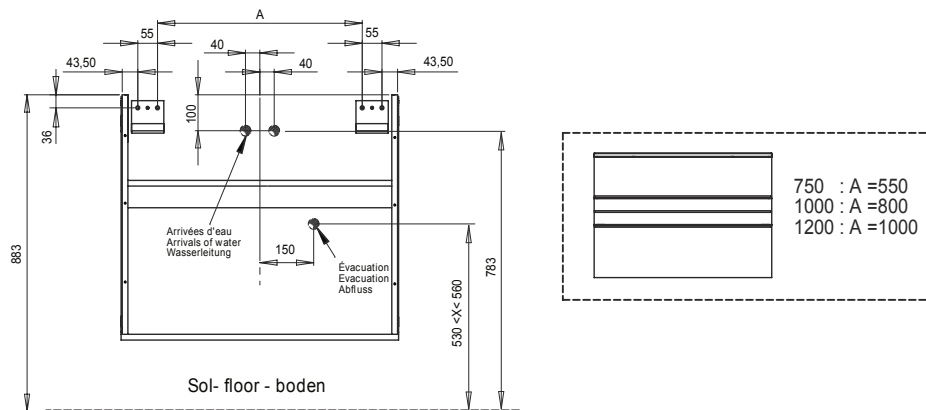

2 Démontage du tiroir / Removing drawer / Aushängen

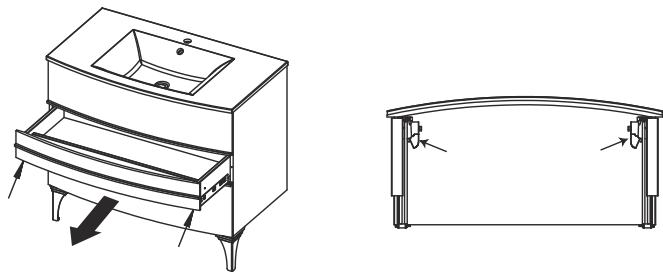

3 Pose des équerres au mur
Wall brackets installation
Anbringen der wandhalterungen

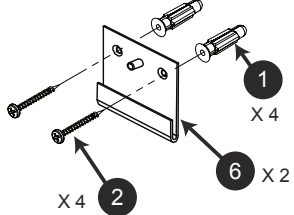

4 Pose des pieds / Feet installation / Anbringen des Bein

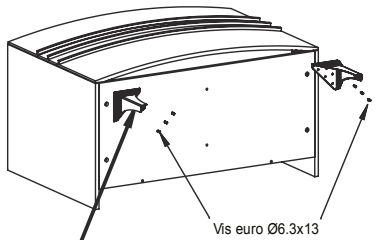

MONTAGE DES PIEDS EN OPTION / Optional I Wahl

5 Pose du meuble / Furniture installation / Anbringen des Möbelstück

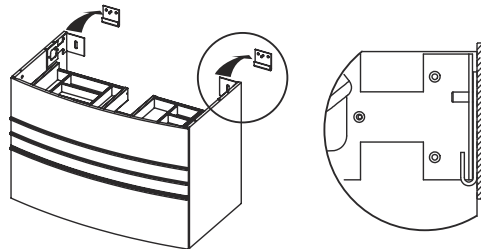

6 Mise à niveau du meuble
Setting furniture / Ausrichten des Möbelstück auf lot

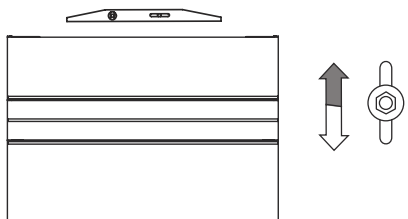

7 Verrouillage au mur
Lock furniture / Befestigung des Möbelstück an der wand

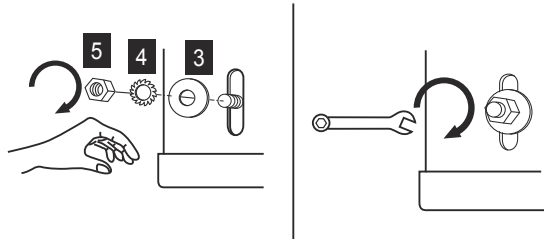

8 Raccordement / Fitting instructions / Anschluss für Abfluss

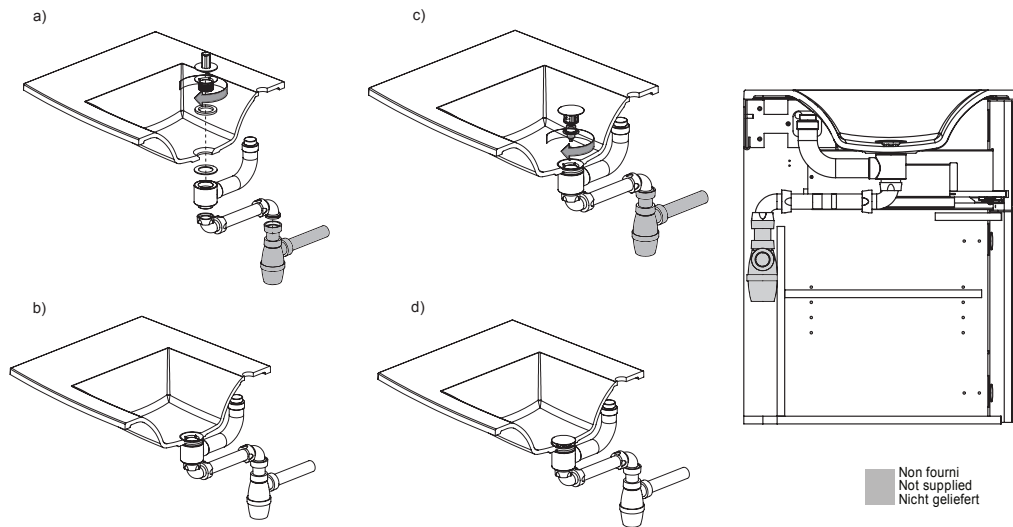

9 Remontage tiroir / Reassembly drawer / Wiederzusammensetzen Schubfach

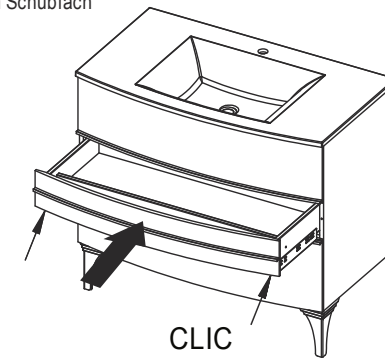

10 Réglage des tiroirs pour meubles 181300/181302 / Drawer adjustment for furnitures 181300/181302
Einstellung Schublade für Möbelstück 181300/181302

